



formae.ch

a brand of Sara SA — Swiss design — Swiss quality

**Libérez votre
style, rendez votre
espace unique.**



Imaginez : meubler votre maison ou votre lieu de travail avec un style unique qui s'adapte à tous les environnements.

FORMAE est le système modulaire et personnalisable, idéal tant en termes de compositions que de finitions, qui permet de configurer différents types de produits, mais cohérents entre eux.

C'est à vous de décider où et comment utiliser le produit et de le configurer selon vos besoins.

formae.ch

living

collection





Votre style prend forme.

Avec son style unique et contemporain, FORMAE ne se limite pas à vous proposer un ensemble de solutions pour votre maison : c'est vous qui allez concevoir celle qui vous convient le mieux, en définissant les mesures, les formes et les finitions. Et ceci pour chaque pièce de votre maison.

Avec FORMAE, vous pourrez créer de multiples accessoires d'ameublement pour chaque pièce de votre maison.

Les modules peuvent être combinés librement, sans presque aucune limite. Vous pouvez créer des formes classiques et régulières, ainsi que configurer des géométries originales, simplement en désalignant les modules de manière irrégulière.

Rendez votre maison aussi unique que vous l'êtes.

La collection Living s'adapte parfaitement à chaque environnement. C'est à vous de créer la solution d'ameublement qui correspond le mieux à vos besoins, qu'il s'agisse d'une bibliothèque pour le salon, d'un petit accessoire pour l'entrée ou d'un poste de travail pour votre bureau.

Découvrez toutes les applications proposées pour les espaces privés.

meuble tv

Mettez en valeur votre télévision et votre salon avec un meuble au style incomparable. Choisissez parmi nos solutions ou configurez celle qui vous convient le mieux.



console

Voulez-vous enrichir l'entrée de votre maison et avoir toujours tout à portée de main ? Découvrez nos solutions pour une entrée bien aménagée et bien organisée.





étagère

Qu'elle contienne des livres ou des éléments de décoration, la bibliothèque a toujours été la reine de la maison. Qu'elle soit petite ou grande, elle vous aidera à meubler votre maison avec élégance, sans alourdir la pièce.

SKY living

SKY est la nouvelle ligne de tables de l'univers FORMAE. Elle est personnalisée en termes de couleurs et de matériaux et incarne parfaitement l'essence de FORMAE.



commode

Votre allié personnel pour tout garder en ordre. S'il s'agit également d'un élément au design unique, il devient incontournable dans la chambre à coucher, mais aussi dans le bureau ou dans le couloir.



home office

Le bureau ou le poste de travail équipé pour le home office, sont désormais des accessoires indispensables dans chaque foyer. Trouvez la solution qui convient le mieux à vos besoins et à votre espace.



table basse

Pour avoir tout à portée de main quand on veut se détendre sur le canapé, ou pour donner une touche de style supplémentaire au salon, la table basse est toujours appréciée au cœur de la maison.

meuble tv

living

Le meuble TV est généralement le cœur du salon, où l'on se retrouve en famille ou entre amis pour regarder un bon film, écouter de la musique ou simplement se détendre.

Ajoutez du style à votre salon en configurant un meuble TV adapté à vos besoins.



Mettez en valeur votre télévision et
votre salon avec un meuble au style
incomparable.



Choisissez un meuble qui met le mieux en valeur
votre écran ou plutôt un élément fonctionnel
pour garder tout à portée de main, sans sacrifier
l'élégance.

console

living



LCKS-01-13



LCKS-02-13



LCKS-03-13



Une entrée accueillante, qui révèle déjà votre personnalité et votre style, est essentielle dans une maison. Sans parler de l'ordre.

Dès que vous entrez chez vous, vous devez poser vos clés, votre téléphone, vos lunettes... Tout comme lorsque vous partez précipitamment, vous devez savoir où retrouver vos affaires. Choisissez le bon meuble pour avoir toujours tout à portée de main. En outre, une table console est un meuble utile aux mille usages. Par exemple, vous pouvez également l'employer dans le salon ou dans le couloir pour embellir la maison. Il suffit d'y placer un joli vase de fleurs.

Découvrez nos solutions pour une entrée bien aménagée et bien organisée.

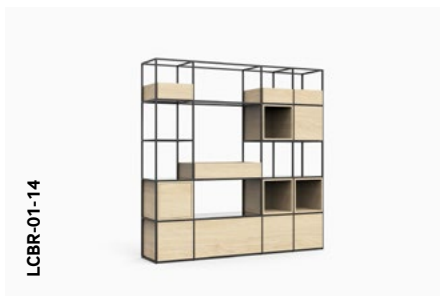

étagère

living

L'étagère est un meuble qui ne peut pas manquer dans votre maison. Si vous êtes un dévoreur de livres, une bibliothèque modulaire est ce qu'il vous faut, car elle peut s'agrandir en même temps que votre collection. Si, au contraire, vous préférez décorer votre salon ou votre chambre à coucher avec de nombreux objets, vous pouvez configurer un meuble au style sobre pour mettre en valeur vos accessoires.

Qu'elle soit petite ou grande, elle vous aidera à meubler votre maison avec élégance, sans alourdir vos espaces.

Qu'elle contienne des livres ou des éléments de décoration, la bibliothèque a toujours été la reine de la maison.



Votre allié personnel pour tout garder en ordre. S'il s'agit également d'un élément au design unique, il devient incontournable dans la chambre à coucher, mais aussi dans le bureau ou dans le couloir.

commode

living



LCKM-01-17



LCKM-02-17



LCKM-03-17



Confortables, pratiques et belles, les commodes, tables de nuit de tous types et de toutes tailles sont le bon choix pour une maison toujours bien rangée.

Décidez la taille qui vous convient, choisissez librement quels et combien de compartiments accessoirisés avec d'élégants tiroirs en chêne pour ranger tout ce que vous ne voulez pas en vue, et lesquels laisser vides, pour mettre en valeur un élément décoratif, ou si vous préférez simplement un style plus léger et essentiel.

home office

living

Grâce aux nouvelles technologies, la frontière entre maison et lieu de travail est de plus en plus subtile, surtout depuis la naissance des concepts de Smart Working et Home Office. De quoi avons-nous besoin pour travailler confortablement et efficacement à la maison ?

Pour le studio, la chambre à coucher ou le salon. Trouvez la solution qui convient le mieux à vos besoins et à votre espace. Le bureau ou le poste de travail équipé pour du Home Office, sont désormais des accessoires d'ameublement indispensables dans chaque foyer.

Et avec le système FORMAE, vous n'avez plus de problème d'espace car vous pouvez créer votre propre solution personnalisée.

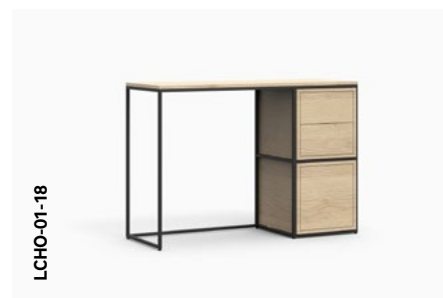

Le bureau ou le poste de travail équipé pour le home office, sont désormais des accessoires indispensables dans chaque foyer.





table basse

living

Pour avoir tout à portée de main quand on veut se détendre sur le canapé, ou pour donner une touche de style supplémentaire au salon, la table basse est toujours appréciée au cœur de la maison.

Pour rendre le salon encore plus accueillant et confortable, après le canapé, il y a bien sûr la table basse. Coordinée avec les autres meubles de la maison, ou dans un style complètement différent pour donner encore plus d'importance à l'espace bien-être, la table basse est indispensable pour avoir tout à portée de main quand on se détend dans un fauteuil après une longue journée de travail.

LCCT-01-21



LCCT-02-21



LCCT-03-21



La table Industrial chic qui s'adapte à tout environnement. SKY est la nouvelle ligne de tables de l'univers FORMAE. Elle est personnalisée en termes de couleurs et de matériaux et incarne parfaitement l'essence de FORMAE, et reflète son style minimal et essentiel.

SKY

living



Entièrement en métal peint pour une touche plus industrielle, ou avec un plateau en bois pour une ambiance plus chaleureuse et plus raffinée, SKY donne à votre maison le caractère qu'il faut.



plateau en métal



plateau en bois

Choisissez la solution qui vous convient, et sélectionnez soigneusement les dimensions qui s'adaptent le mieux à votre espace. Les pieds de la table SKY (40 x 40 mm) peuvent être réalisés en deux couleurs standard (blanc ou noir), tandis que le plateau (40 mm d'épaisseur) est proposé en métal, dans une couleur assortie, ou en chêne (sable clair ou brun foncé).

Dimensions (L x P x H)

800 x 800 x 750 mm

1800 x 800 x 750 mm

2000 x 800 x 750 mm

2400 x 800 x 750 mm

1800 x 900 x 750 mm

2000 x 900 x 750 mm

2400 x 900 x 750 mm

business

collection





Quand le succès commence par le mobilier de bureau.

Chaque travail est différent. C'est pourquoi, avec le mot Business, nous voulons englober tout type d'entreprises et de profession qui a besoin d'un mobilier fonctionnel mais flexible. Un système modulaire est la bonne solution pour le travail, car il peut s'adapter à chaque utilisation. Nous offrons volontiers nos conseils à ceux qui veulent meubler leur première activité avec un style unique, à l'entreprise qui s'agrandit et doit revoir ses espaces, ou à ceux qui veulent compléter le mobilier de leur boutique ou de leur restaurant.

L'avis d'un expert est important pour comprendre comment partager au mieux les environnements professionnels, organiser les espaces opérationnels ou donner un style qui reflète l'identité de l'entreprise. Nous sommes là pour vous.

Des études récentes ont montré l'importance du mobilier dans l'environnement de travail pour stimuler la créativité et la productivité.

Un système modulaire, au design élégant et moderne, est la solution idéale pour le travail, car il peut s'adapter à tout environnement et à toute utilisation. Découvrez les différentes applications proposées pour les bureaux et les espaces commerciaux.

sideboard

Lorsque dans le bureau le travail est digitalisé, les meubles bas peuvent remplacer les grandes étagères, et rendre l'environnement plus accueillant et élégant.

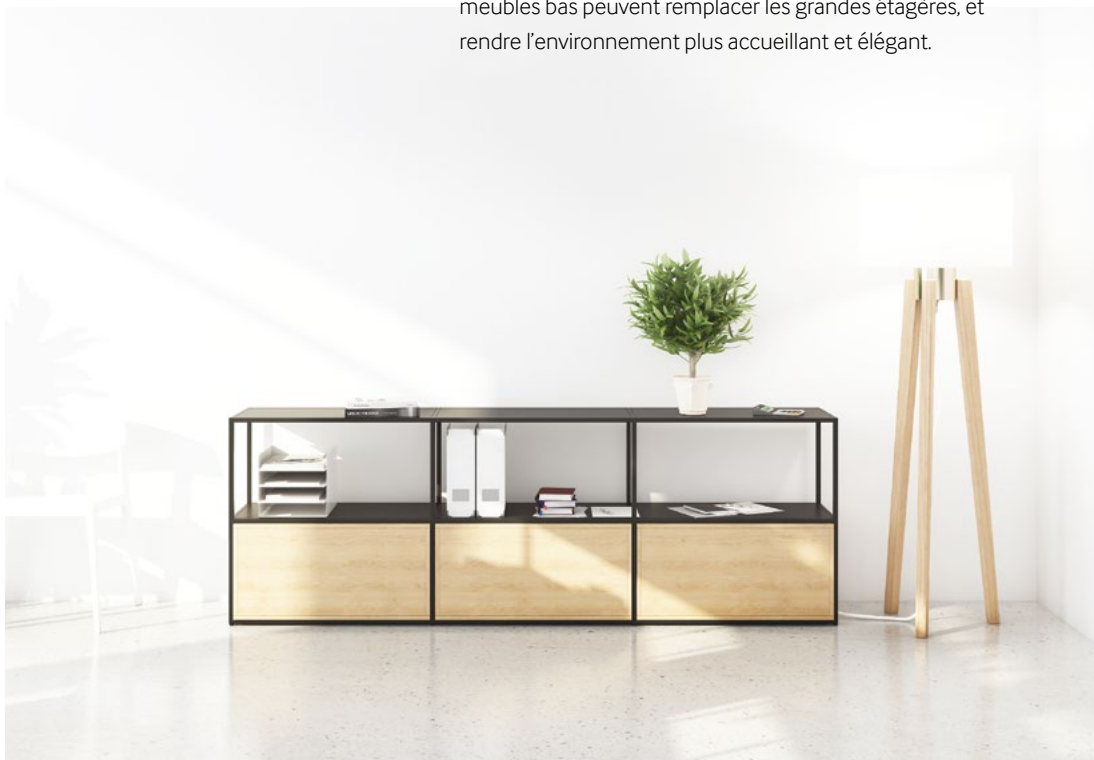

corp

Un espace de travail bien organisé doit comprendre un corps avec des tiroirs. Bas ou haut, profond ou compact, petits ou grands.





SKY business

SKY est la nouvelle ligne de tables de l'univers FORMAE, qui donne à votre lieu de travail le caractère qu'il faut.



bibliothèques et séparations des espaces

Un système modulaire avec des compartiments de classement et ouverts, personnalisables et extensibles, est la réponse à toute exigence du travail moderne. Créez la bibliothèque qui vous convient et personnalisez-la en fonction du style de votre bureau.

sideboard

business

Le rangement, le fait d'avoir tous les documents nécessaires à portée de main, les étagères de bureau doivent répondre à des exigences très précises et satisfaire également en termes de qualité.



Lorsque dans le bureau le travail est digitalisé, les meubles bas peuvent remplacer les grandes étagères, et rendre l'environnement plus accueillant et élégant.

Avec FORMAE, vous pouvez composer l'étagère qui répond le mieux à vos besoins, en termes de dimensions, de couleurs, de matériaux et de configuration des compartiments. Les rayonnages FORMAE sont particulièrement adaptés aux espaces ouverts partagés, en tant que séparation entre un poste de travail et l'autre, car ils peuvent être utilisés des deux côtés.



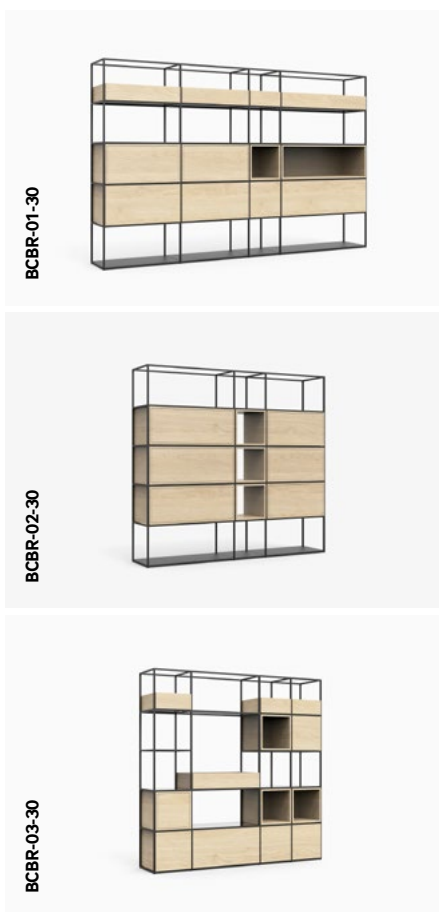

Créez la bibliothèque qui vous convient et personnalisez-la en fonction du style de votre bureau.

Qu'elle soit murale ou posée pour la séparation de pièces, utilisable des deux côtés, avec des compartiments ouverts pour avoir tout à portée de main ou des box pour un classement précis, la bibliothèque est incontournable au bureau, où l'organisation est la clé du bon travail ! En outre, dans un environnement de travail, la collaboration est de plus en plus importante.

Nous parlons d'espaces ouverts, de postes de travail partagés, des coins agiles et différenciés, afin de stimuler la créativité, la participation et de répondre aux besoins individuels des travailleurs. Un système modulaire à compartiments de rangement et de visibilité, personnalisable et extensible, est la réponse à tout besoin du travail moderne.

etagère et séparation de pièces

business





corp

business

Un poste de travail bien organisé ne peut être complet sans un corps. Bas ou haut, profond ou compact, avec des tiroirs petits ou grands.

FORMAE vous donne la possibilité de le composer en fonction des besoins individuels de chaque employé. En gardant le même design, vous pouvez choisir un modèle confortable et compact pour ranger l'essentiel, ou un modèle plus profond, pour ceux qui ont de nombreux documents et objets privés que vous voulez garder sous le bureau et à portée de main, jusqu'au meuble à tiroirs haut pour pouvoir vous déplacer confortablement d'un poste de travail à l'autre avec tout ce dont vous avez besoin.

BCKP-01-33



BCKP-02-33



BCKP-03-33



SKY

business

SKY est la nouvelle ligne de tables de l'univers FORMAE, qui donne à votre lieu de travail le caractère qu'il faut.

La perfection des formes, la qualité des matériaux et l'attention portée aux détails font de SKY la table parfaite pour compléter le mobilier de votre bureau avec un style unique et distinctif. Choisissez la table haute avec des tabourets pour la salle de réunion ou le coin bar, ou à hauteur standard pour meubler votre bureau avec style.





Table à hauteur fixe standard de 750 mm avec pieds en métal et plateau en métal ou en bois.

Les pieds de la table SKY (40 x 40 mm) peuvent être réalisés en deux couleurs standard (blanc RAL 9016 structure fine, ou noir RAL 9011 structure fine), tandis que le plateau (40 mm d'épaisseur) est proposé en métal, dans une couleur assortie, ou en chêne (stratifié ou plaqué, sable clair ou brun foncé).



plateau en métal



plateau en bois

Choisissez la solution qui vous convient, et sélectionnez soigneusement les dimensions qui s'adaptent le mieux à votre espace.

Dimensions (L x P x H)

800 x 800 x 750 mm

1800 x 800 x 750 mm

2000 x 800 x 750 mm

2400 x 800 x 750 mm

1800 x 900 x 750 mm

2000 x 900 x 750 mm

2400 x 900 x 750 mm

Table à hauteur fixe "bar"
1160 mm avec pieds et plateau
en métal ou en bois.

Tabouret de table
haute en métal (Pieds
20 x 20 mm), hauteur
fixe 780 mm.



plateau en métal



plateau en bois



tabouret en métal

Dimensions (L x P x H)

800 x 800 x 1160 mm

1800 x 800 x 1160 mm

2000 x 800 x 1160 mm

2400 x 800 x 1160 mm

1800 x 900 x 1160 mm

2000 x 900 x 1160 mm

2400 x 900 x 1160 mm

400 x 400 x 780 mm

identité

Un design minimal et sophistiqué, la qualité suisse et la flexibilité pour un monde en mutation. Telle est l'essence de FORMAE, un système qui reflète votre style et s'adapte à tout environnement.

Caractère de fer

Le système modulaire FORMAE s'inspire des environnements d'usine, où les matériaux bruts tels que le métal prédominent, ce qui donne une atmosphère froide et minimaliste typique, mais très fonctionnelle. Le tout est ensuite réchauffé par un mélange original d'accessoires en chêne clair, qui créent un contraste, de plantes ou de verre pour éclairer et donner encore plus de légèreté et de transparence. Le bon choix de couleurs et d'accessoires lui permet d'être polyvalent et de s'adapter à tous les environnements, en apportant toujours une touche d'originalité.

Conception suisse

FORMAE est composé d'une structure métallique tubulaire avec une section de 16x16 mm, ce qui rend le produit léger, élégant et propre. La modularité est conférée par le système de fixation intelligent, qui relie les tubes métalliques au moyen de connecteurs d'angle en alliage d'aluminium. Le cadre peut être complété par des étagères, des parois, des modules de rangement, des box ouverts, des tableaux noirs et des panneaux insonorisant, le tout dans différentes tailles, couleurs et matériaux.



Swiss quality

Du savoir-faire métallurgique de l'entreprise tessinoise SARA, qui produit depuis 60 ans des meubles en métal 100% suisses, et de la volonté d'innovation de l'équipe, naît le nouveau système modulaire, parfait pour répondre aux exigences les plus modernes en matière d'ameublement. Flexibilité, design, fonctionnalité.

Innovation

L'innovation consiste à créer un concept qui répond intelligemment à de nouveaux besoins. Le monde du mobilier de maison et de bureau est également influencé chaque année par les tendances actuelles. Aujourd'hui, les mots clés sont minimalisme, fonctionnalité et durabilité. D'où l'idée de créer un objet qui réponde à ces valeurs, mais qui n'ait pas besoin de trop de définitions ou de catégories, mais qui puisse plutôt s'adapter à une réalité fluide et en constante évolution. C'est à vous de décider où et comment utiliser le produit, de le configurer selon vos besoins et de le réassembler différemment à l'avenir avec une touche de créativité.

Durabilité

Produire de manière durable signifie prendre soin de chaque détail, sans intermédiaire, en respectant l'environnement et les personnes. Le métal est un matériel écologique et recyclable. Nous essayons de réutiliser autant que possible les déchets produits lors des premières étapes du traitement. Nous disposons d'une installation de peinture en poudre sans agents toxiques et recyclable à 90 %. Mais notre principale ressource sont nos collaborateurs. C'est pourquoi nous faisons tout notre possible pour créer les meilleures conditions possibles dans l'environnement de travail, en soutenant nos employés tout au long de leur parcours au sein de l'entreprise.

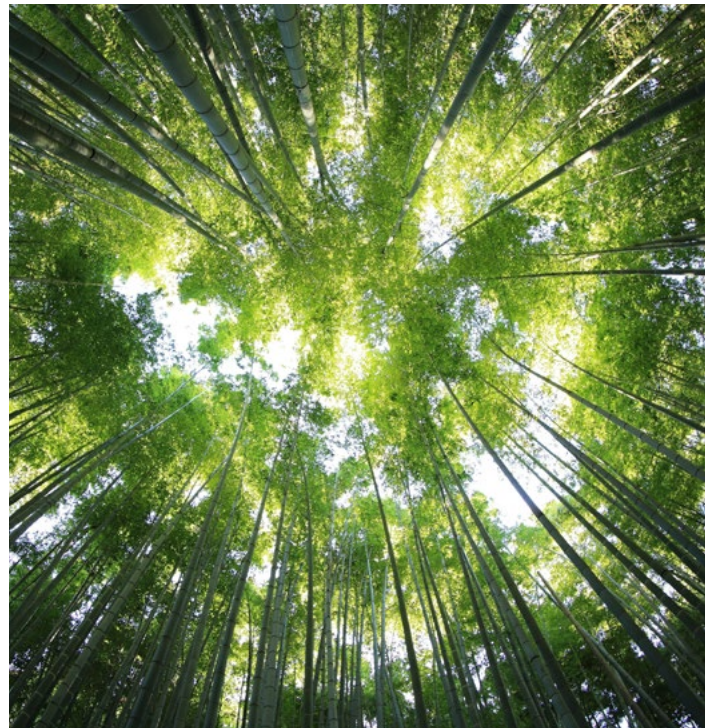

swiss design

sur mesure

Designed by
Armando Carnevale

FORMAE est un système modulaire, adapté aussi bien au bureau qu'à la maison, qui permet de créer une infinité de configurations différentes, et donc une infinité de produits pour n'importe quel environnement : de l'élément de séparation pour l'open space, à la bibliothèque pour la maison, du bureau pour le travail à la maison, à la petite table pour le salon, de la petite étagère pour le bureau au meuble TV.

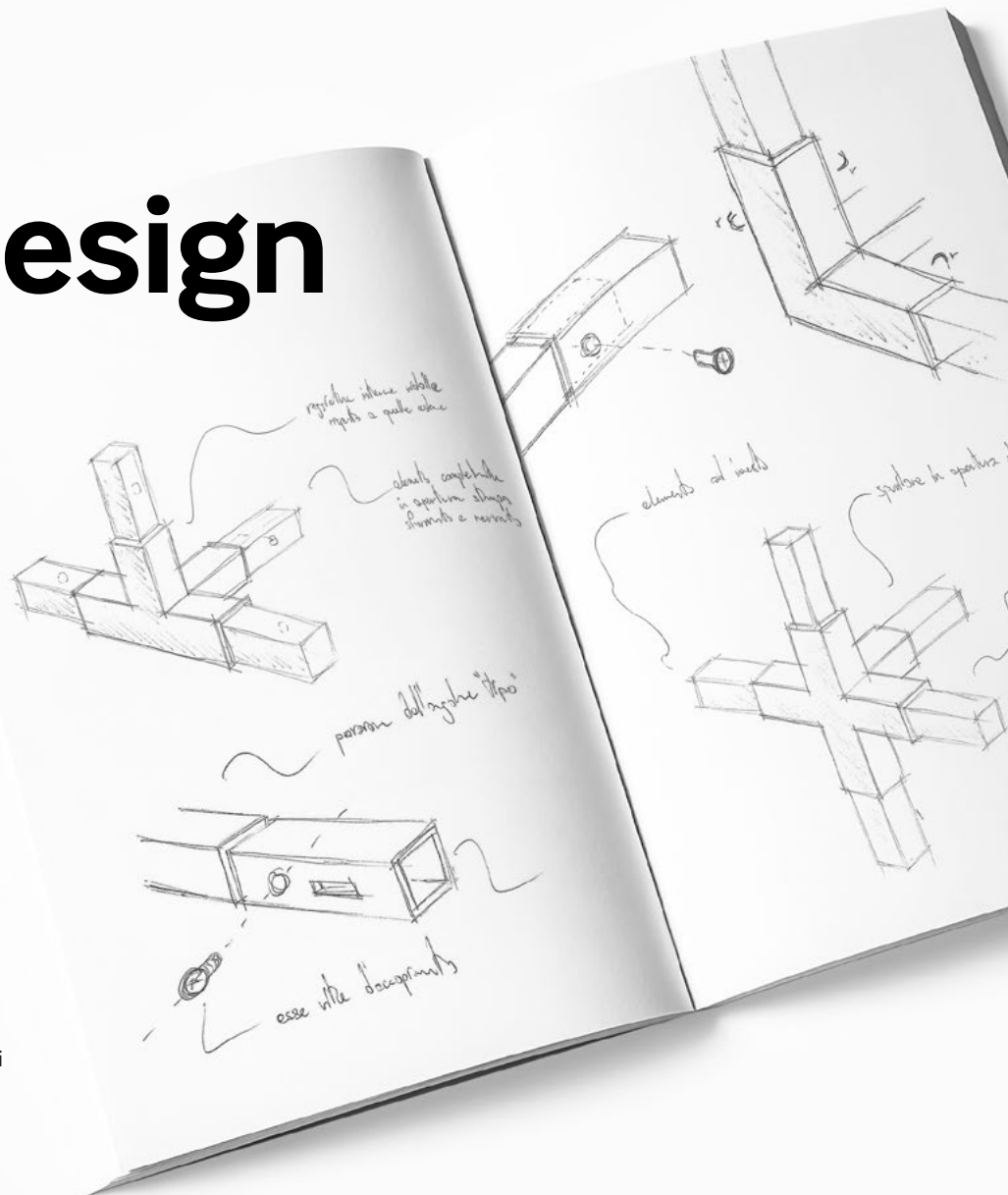



Joint d'angle en alliage d'aluminium **3 voies**.



Joint d'angle en alliage d'aluminium **4 voies**.



Joint d'angle en alliage d'aluminium **5 voies**.

Caractéristiques Structure métallique :

- Système modulaire de fabrication suisse composé par des tubes métalliques : 16 x 16 x 1,5 mm et des joints d'angle en alliage d'aluminium à 3, 4 ou 5 voies.
- Structure autoportante, sans soudures ni renforcements pour les compartiments ouverts.
- Avec une structure noire, les vis et supports des rayons sont noirs; avec une structure blanche, les vis sont de couleur aluminium et les supports des rayons, blancs. Pour les vis de couleur aluminium, des cache-vis blancs sont disponibles.
- Appui au sol : Pieds, jambes, roulettes
- Couleurs standard, voir page 50.
- Autres couleurs, matériaux ou configurations spéciales sur demande.

modules

dimensions

- » 5 largeurs
- » 3 profondeurs
- » 5 hauteurs

-
- » Jambes: H 188 mm
(tube 158 mm + joint d'angle 30 mm)

largeurs

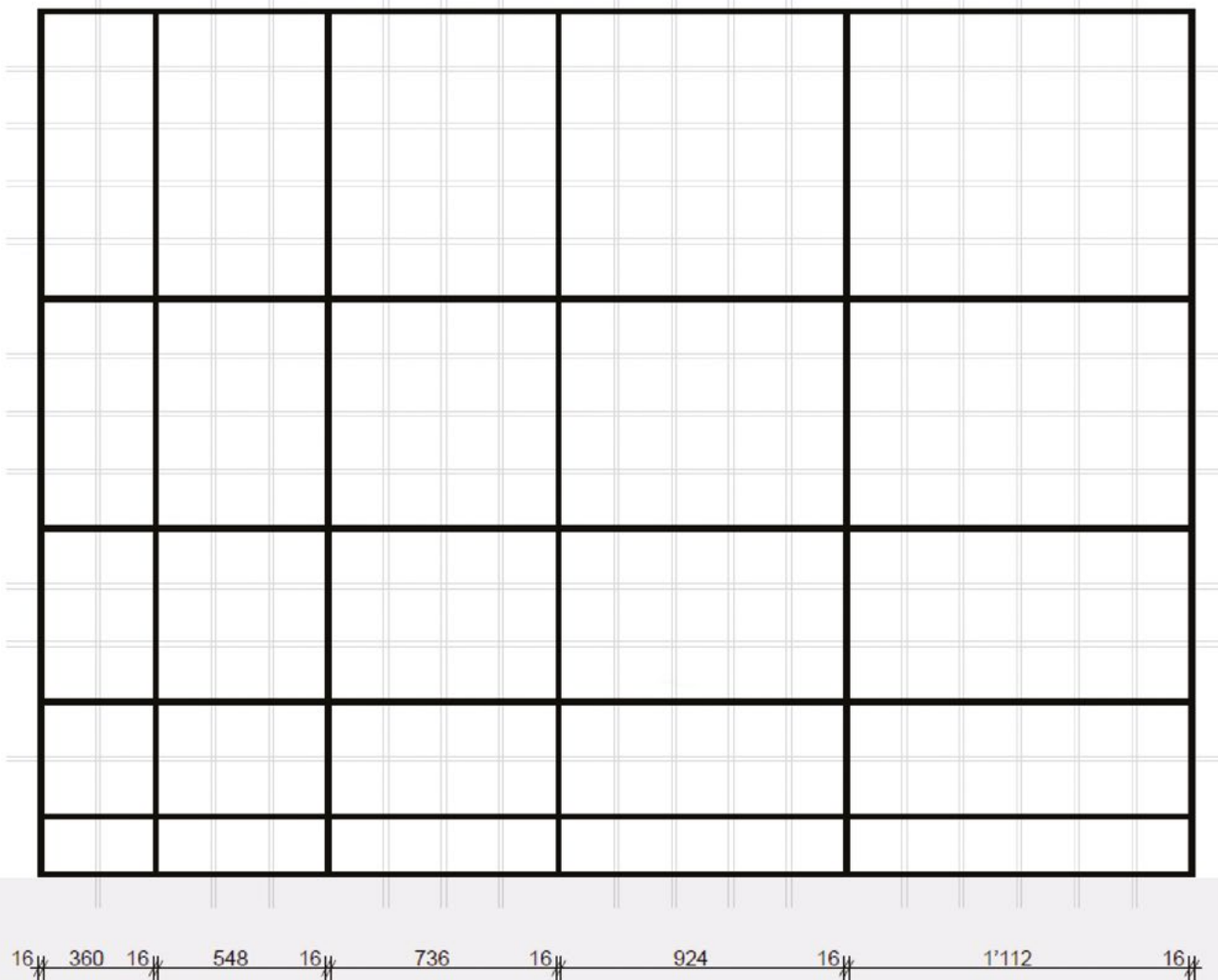

Nombreuses possibilités de configuration : des plus classiques et régulières à celles au design plus original, grâce à la possibilité d'échelonner les modules.

profondeurs

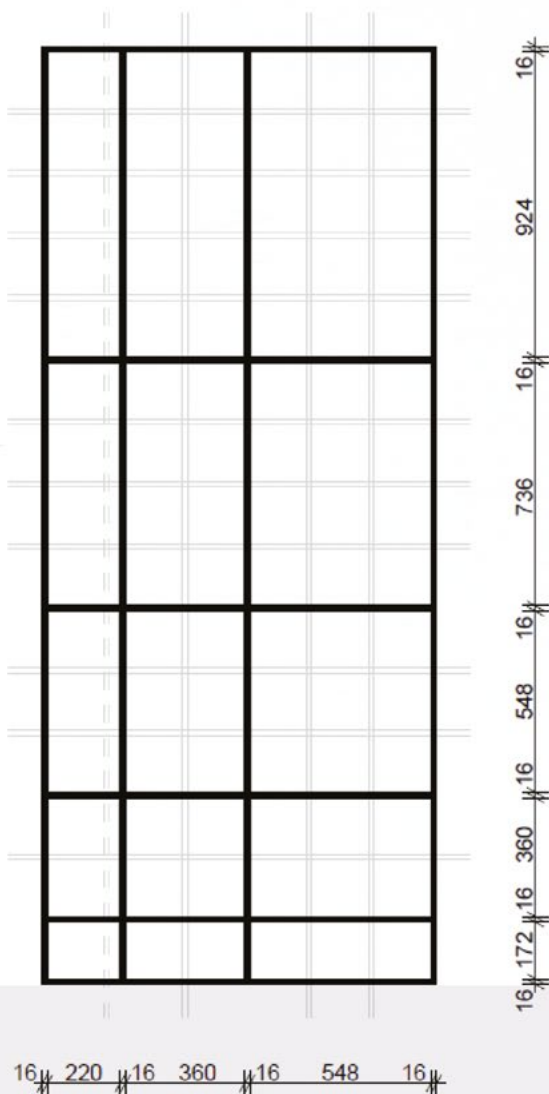

Composants

- Rayons en métal, verre ou chêne stratifié (voir page 50)
- Charge maximale par étagère : 40 Kg !
- Parois latérales ou arrières : en métal ou acoustiques en PET recyclé (voir page 50)
- Box de rangement ouverts ou fermés avec portes ou tiroirs en stratifié chêne (voir pages 45-50)
- Box avec clapet s'ouvrant vers le bas ou vers le haut, en version living ou office (pour insérer des classeurs, la version office est obligatoire)
- Ouverture des box des deux côtés avec système "push-to-open"
- Serrure Lehmann en option
- Charge maximale du tiroir : 10 Kg
- Charge maximale du clapet : 5 Kg
- Bac à fleurs
- Tableau blanc

Meubles adossés au mur et fixation murale :

- La fixation au mur est obligatoire pour TOUTES les configurations à partir d'une hauteur d'environ 1200 mm (à l'exception des meubles 1 HC, 2 HC et de séparation des pièces).
- Cela signifie que toutes les configurations conçues pour être installées devant une paroi sont préparées pour une fixation au mur à travers deux tubes perforés avec des bouchons pour couvrir le trou (il s'agit des tubes horizontaux, plus à l'extérieur en haut).
- Le client est responsable de la fixation. SARA décline toute responsabilité en cas d'utilisation inappropriée du produit.

Éléments de division

- Le rayon avec contrepoids est obligatoire sur toute la base de l'armoire.
- Les tiroirs peuvent être configurés jusqu'à 3 hauteurs (environ 1200 mm).
- Tiroirs : au max. 2 par colonne, en colonnes alternées.
- En cas de rajout de box supplémentaires avec portes ou tiroirs, par rapport à la configuration initiale, l'armoire doit être déplacée et fixée au mur. L'entreprise décline toute responsabilité.

mesures

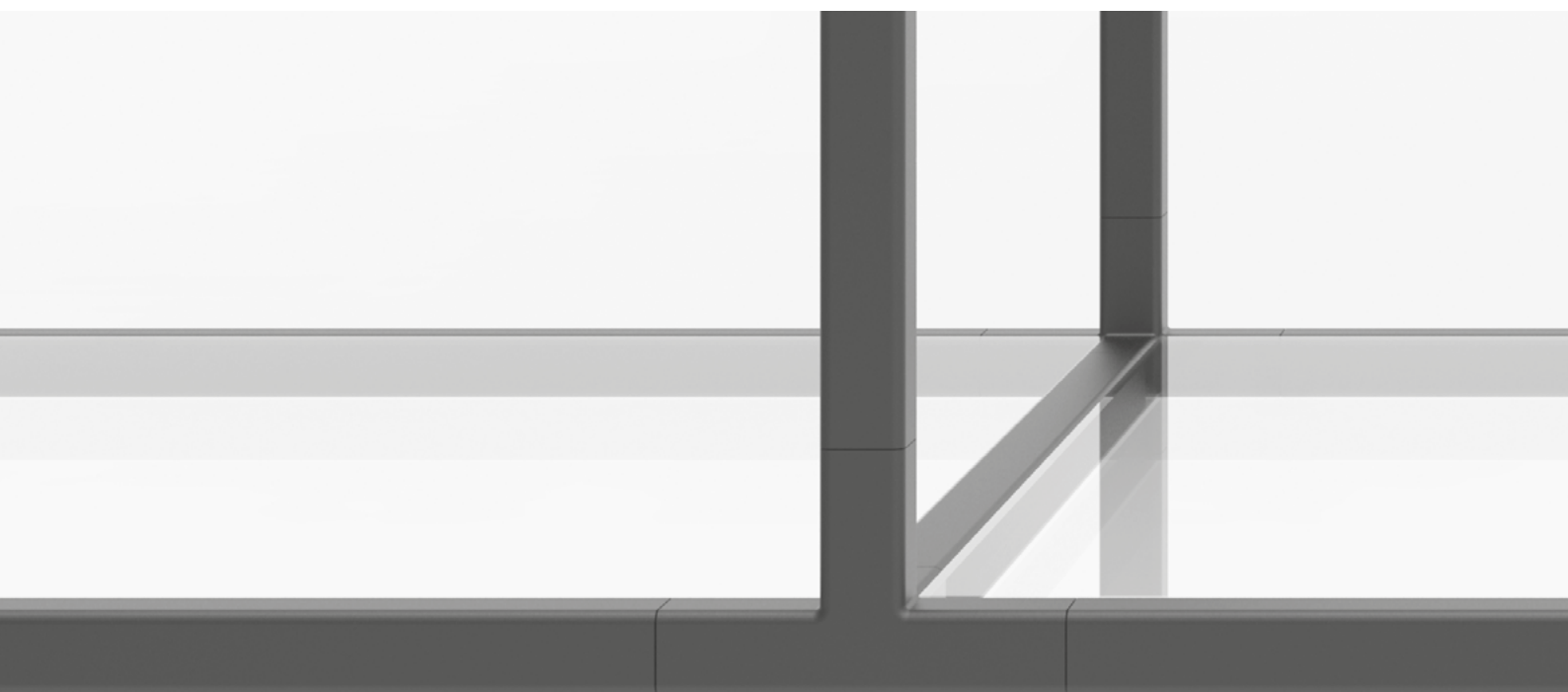
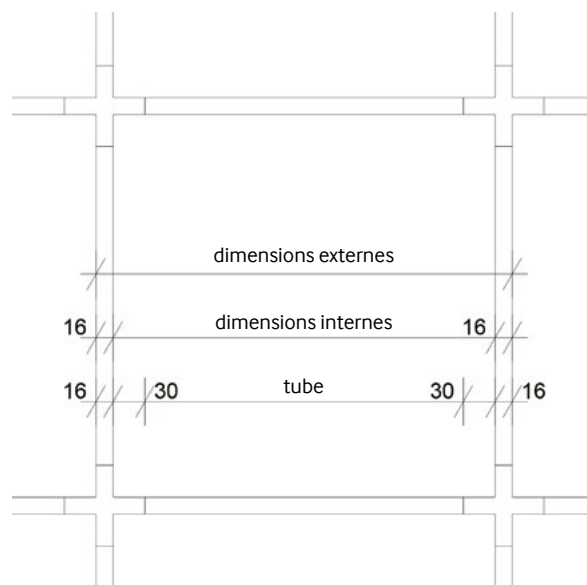

Tube	Compartment (dimensions internes) Tube + 30 + 30 (30 mm est la longueur du joint)	Compartment (dimensions externes) Dimension interne + 16 + 16 (16 mm est l'épaisseur du tube)
112 mm	172 mm (112 + 30 + 30)	204 mm (172 + 16 + 16)
160 mm	220 mm	252 mm
300 mm	360 mm	392 mm
488 mm	548 mm	580 mm
676 mm	736 mm	768 mm
864 mm	924 mm	956 mm
1052 mm	1112 mm	1144 mm

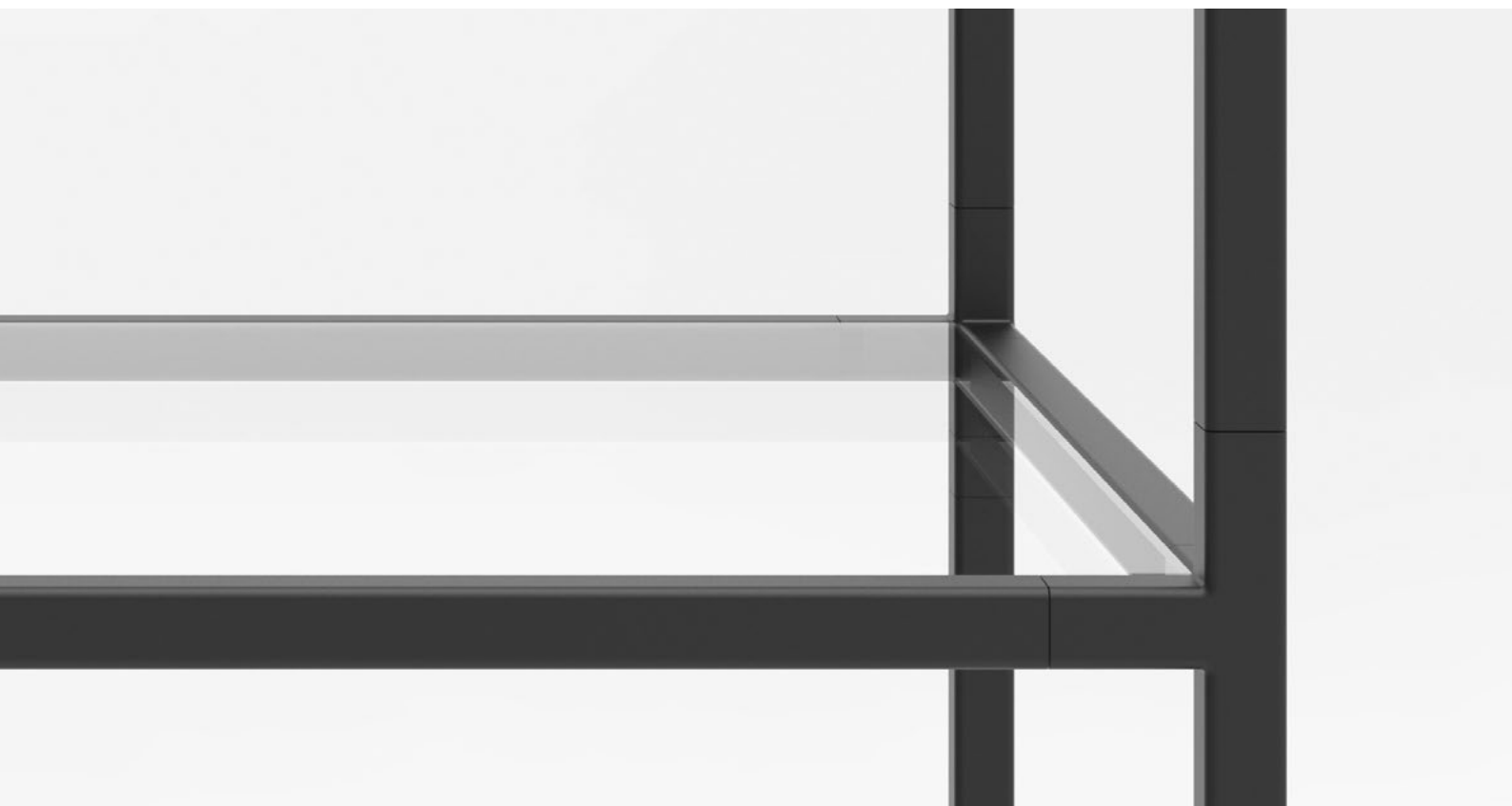

accessoires



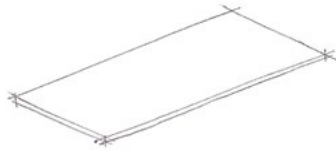

**Rayons en métal, en stratifié
(effet chêne) ou verre.**

L x P mm

360 x 220

360 x 360

360 x 548

548 x 220

548 x 360

548 x 548

736 x 220

736 x 360

736 x 548

924 x 220

924 x 360

924 x 548

1112 x 220

1112 x 360

1112 x 548

**Paroi latérale en métal
ou acoustique.**

L x H mm

220 x 172

220 x 360

220 x 548

220 x 736

220 x 924

360 x 172

360 x 360

360 x 548

360 x 736

360 x 924

548 x 172

548 x 360

548 x 548

548 x 736

548 x 924

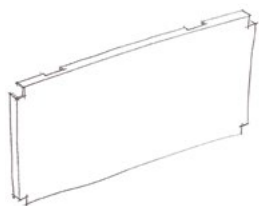

**Paroi arrière en métal
ou acoustique.**

L x H mm

360 x 172

360 x 360

360 x 548

360 x 736

360 x 924

548 x 172

548 x 360

548 x 548

548 x 736

548 x 924

736 x 172

736 x 360

736 x 548

736 x 736

736 x 924

924 x 172

924 x 360

924 x 548

924 x 736

924 x 924

1112 x 172

1112 x 360

1112 x 548

1112 x 736

1112 x 924

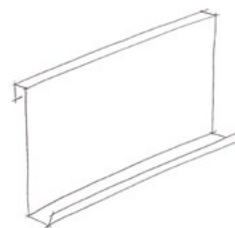

**Tableaux blancs
en métal.**

L x H mm

768 x 768

956 x 768

1144 x 768

768 x 956

956 x 956

1144 x 956

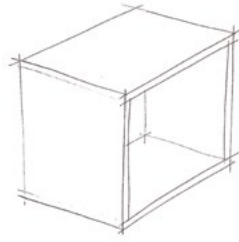

**Box ouvert avant-arrière
en stratifié (effet chêne).**

L x P x H mm

358 x 272 x 170

546 x 412 x 546

922 x 272 x 358

358 x 272 x 358

546 x 600 x 170

922 x 272 x 546

358 x 272 x 546

546 x 600 x 358

922 x 600 x 170

358 x 272 x 734

546 x 600 x 546

922 x 600 x 358

358 x 412 x 170

734 x 272 x 170

922 x 600 x 546

358 x 412 x 358

734 x 272 x 358

922x 412 x 170

358 x 412 x 546

734 x 272 x 546

922x 412 x 358

358 x 412 x 734

734 x 272 x 734

922x 412 x 546

358 x 600 x 170

734 x 412 x 170

1110 x 272 x 170

358 x 600 x 358

734 x 412 x 358

1110 x 272 x 358

358 x 600 x 546

734 x 412 x 546

1110 x 272 x 546

358 x 600 x 734

734 x 412 x 734

1110 x 412 x 170

546 x 272 x 170

734 x 600 x 170

1110 x 412 x 358

546 x 272 x 358

734 x 600 x 358

1110 x 412 x 546

546 x 272 x 546

734 x 600 x 546

1110 x 600 x 170

546 x 412 x 170

734 x 600 x 734

1110 x 600 x 358

546 x 412 x 358

922 x 272 x 170

1110 x 600 x 546

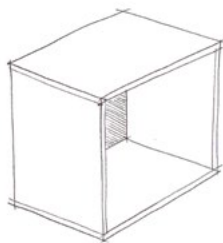

**Box ouvert avec paroi arrière
en stratifié (effet chêne).**

L x P x H mm

358 x 272 x 170

546 x 412 x 546

922 x 272 x 358

358 x 272 x 358

546 x 600 x 170

922 x 272 x 546

358 x 272 x 546

546 x 600 x 358

922 x 600 x 170

358 x 272 x 734

546 x 600 x 546

922 x 600 x 358

358 x 412 x 170

734 x 272 x 170

922 x 600 x 546

358 x 412 x 358

734 x 272 x 358

922x 412 x 170

358 x 412 x 546

734 x 272 x 546

922x 412 x 358

358 x 412 x 734

734 x 272 x 734

922x 412 x 546

358 x 600 x 170

734 x 412 x 170

1110 x 272 x 170

358 x 600 x 358

734 x 412 x 358

1110 x 272 x 358

358 x 600 x 546

734 x 412 x 546

1110 x 272 x 546

358 x 600 x 734

734 x 412 x 734

1110 x 412 x 170

546 x 272 x 170

734 x 600 x 170

1110 x 412 x 358

546 x 272 x 358

734 x 600 x 358

1110 x 412 x 546

546 x 272 x 546

734 x 600 x 546

1110 x 600 x 170

546 x 412 x 170

734 x 600 x 734

1110 x 600 x 358

546 x 412 x 358

922 x 272 x 170

1110 x 600 x 546

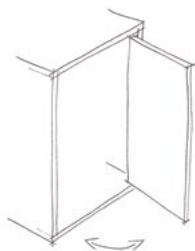

Box avec porte battante en stratifié (effet chêne).

L x P x H mm

Serrure disponible sur demande

358 x 272 x 358

358 x 272 x 546

358 x 412 x 358

358 x 412 x 546

358 x 600 x 358

358 x 600 x 546

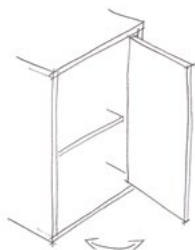

Box à une porte battante et rayon fixe en stratifié effet chêne.

L x P x H mm

Serrure disponible sur demande

358 x 272 x 734

358 x 412 x 734

358 x 600 x 734

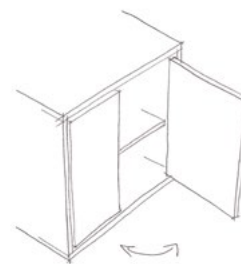

Box à deux portes battantes et rayon fixe en stratifié effet chêne

L x P x H mm

Serrure disponible sur demande

734 x 272 x 734

734 x 412 x 734

734 x 600 x 734

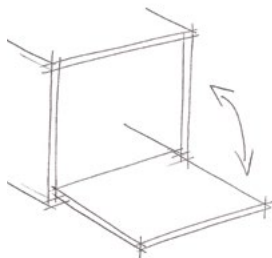

Boîte avec clapet en stratifié (effet chêne).

L x P x H mm

Serrure disponible sur demande

358 x 412 x 358

546 x 412 x 358

734 x 412 x 358

922 x 412 x 358

1110 x 412 x 358

358 x 600 x 358

546 x 600 x 358

734 x 600 x 358

922 x 600 x 358

1110 x 600 x 358

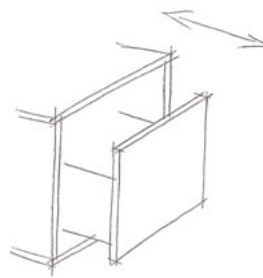

Box avec grand tiroir en stratifié (effet chêne).

L x P x H mm

Serrure disponible sur demande

358 x 412 x 358

546 x 412 x 358

734 x 412 x 358

922 x 412 x 358

1110 x 412 x 358

358 x 600 x 358

546 x 600 x 358

734 x 600 x 358

922 x 600 x 358

1110 x 600 x 358



Box avec petit tiroir en stratifié (effet chêne).

L x P x H mm

Aucune serrure est possible

358 x 412 x 170

546 x 412 x 170

734 x 412 x 170

922 x 412 x 170

358 x 600 x 170

546 x 600 x 170

734 x 600 x 170

922 x 600 x 170

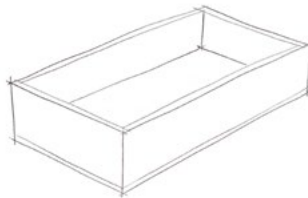

Bac à fleurs en stratifié (effet chêne, sans sous-coupe). L x P x H mm

358 x 412 x 150

546 x 412 x 150

734 x 412 x 150

922 x 412 x 150

1110 x 412 x 150

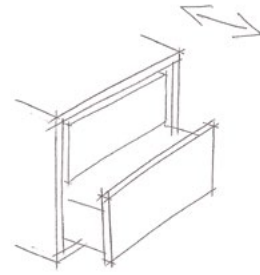

Box avec deux petits tiroirs en stratifié (effet chêne).

L x P x H mm

Serrure disponible sur demande

358 x 412 x 358

546 x 412 x 358

734 x 412 x 358

922 x 412 x 358

1110 x 412 x 358

358 x 600 x 358

546 x 600 x 358

734 x 600 x 358

922 x 600 x 358

1110 x 600 x 358

couleurs et matériaux

Métal



Noir graphite RAL 9011
structure fine

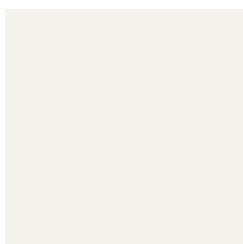

Blanc signalisation
RAL 9016 structure fine

Verre

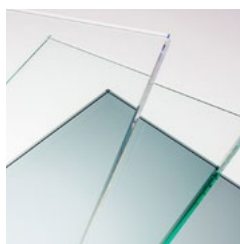

Transparent simple,
ou stratifié anti-rupture

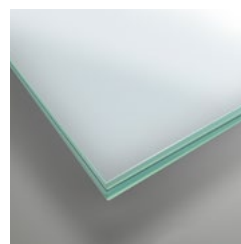

Satin simple, ou stratifié
anti-rupture

Stratifié

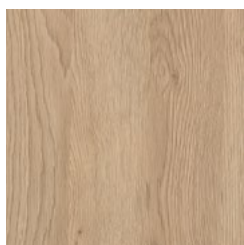

Chêne sable

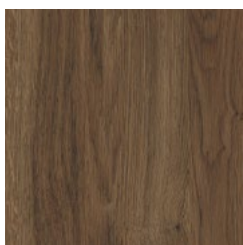

Chêne brun foncé

Panneaux acoustiques

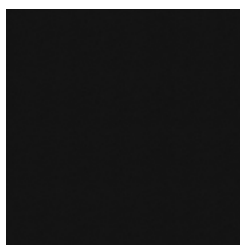

Noir Raven 550

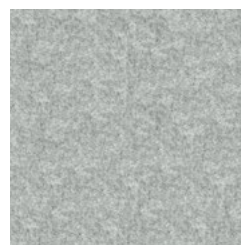

Gris clair smoke 442

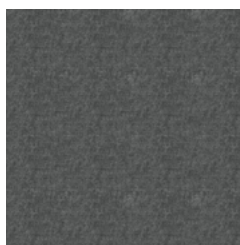

Gris foncé 542



Bleu clair winter sky 410

D'autres couleurs et matériaux (par exemple, bois
plaqué) disponibles sur demande.

formae.ch



Sara SA
Via alle Brere 5
CH-6598 Tenero

T. +41 91 735 69 40
info@formae.ch

formae.ch